



# Pure

Türdrückergarnituren

Vorab-Version

Für Vollblättüren



Pure 8100



Pure 3020

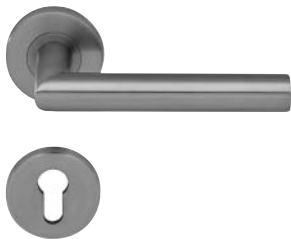

Pure 8906



Pure 8998

Für Profiltüren

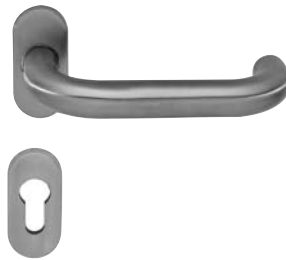

Pure 8100



Pure 3548 V



Pure 8100 V



Pure 8906



## DORMA Pure. Türdrückergarnituren für die Standardanwendung an Vollblatt- und Profiltüren.

Ansprechendes Design und funktionale Qualität sind die Kennzeichen des DORMA Pure Sortiments. Die Beschläge zeichnen sich durch ihre Technik und ihre zuverlässigen Funktionen aus. Die Beschläge sind aus hochwertigen Materialien gefertigt und zudem sorgfältig verarbeitet. DORMA Pure erfüllt hohe Anforderungen hinsichtlich Stabilität, Sicherheit und Korrosionsbeständigkeit. Das Sortiment Pure umfasst die gängigsten Drücker-Modelle. Alle Modelle verfügen über eine rechte oder linke Hochhaltefeder, um den Türdrücker in die waagerechte Position zurückzuführen.

Türdrückergarnituren der Serie Pure bieten einen qualitativ guten Beschlag zu einem attraktiven Preis. Sie sind als Komplettgarnituren für Vollblättüren bzw. als Halbgarnituren für Profiltüren lieferbar. Pure eignet sich für nationale und internationale Standardanwendungen z. B. im privaten Bereich oder Innentüren in Bürogebäuden.

# 5

**JAHRE GARANTIE  
AUF ALLE PRODUKTE  
DER PURE-TECHNIK\***

Pure Daten und Merkmale	Vollblatttüren	Profiltüren
Hochhaltefeder	●	●
Festdrehbare Lagerung	●	●
EN 1906 Benutzungskategorie	3	3
5 Jahre Garantie*	●	●
Stahlunterteile	●	●
Stahlunterteile mit Stütznocken	●	–
Türdicken in mm	38 – 56	
Identische Schraubenlänge für den gesamten Türdickenbereich	●	
Verschraubung durch die Tür	●	–
Vierkantstift für Türdrücker	8 mm	8 mm
Für Feuer- und Rauchschutztüren zertifiziert	–	–
Lochungen	PZ	●
	BB	●
	ungelocht	●
Garnituren	Normalgarnituren	●
	Wechselgarnituren	●
	WC-Garnituren	●
Material	Edelstahl Rostfrei matt	●
	Aluminium F1 silber/natur	●

● serienmäßig – nein

\*gem. unseren aktuellen Garantiebedingungen, die Sie unter [www.dorma.com](http://www.dorma.com) finden oder wir Ihnen gerne auf Anforderung zusenden.

### Vorteile – Punkt für Punkt

#### Für den Handel

- 5 Jahre Garantie auf alle Produkte der Pure Serie\*
- preisgünstige Garnituren mit den gängigsten Drückermodellen
- einfache Lagerhaltung durch Komplettverpackung

#### Für den Verarbeiter

- zugelassen nach EN 1906, Benutzungskategorie 3 und höchste Korrosionsbeständigkeit Klasse 4
- nur eine Schraubenlänge für Türdicken 38 - 56 mm
- alle Modelle mit Hochhaltefeder
- Langlebigkeit durch DORMA Qualität

### Werkstoffe und Oberflächen

#### Edelstahl-Beschläge, ER

Aus Edelstahl hergestellte Beschläge überzeugen sowohl durch hohe Korrosionsbeständigkeit als auch durch beispielhafte Widerstandsfähigkeit gegenüber mechanischer Beanspruchung.

Lieferbar in  
● matt

#### Eloxierte Aluminium-Beschläge, Alu

Nach speziellen Rezepturen eloxiert und eingefärbt, haben Pure Aluminium-Beschläge widerstandsfähige, gleichmäßige Oxidschichten. Damit sind sie gut gegen Witterungseinflüsse und Abgriff geschützt.

Lieferbar in  
● F1 silber/natur

Vermaung Rosetten und Schilder

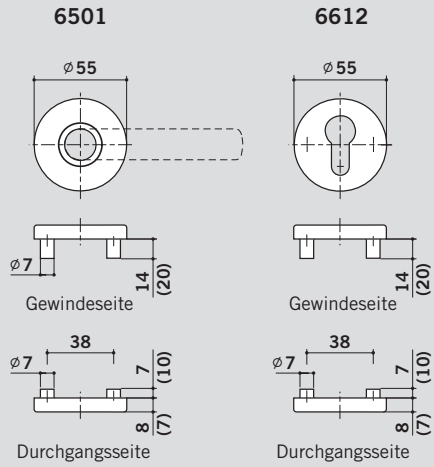

7122

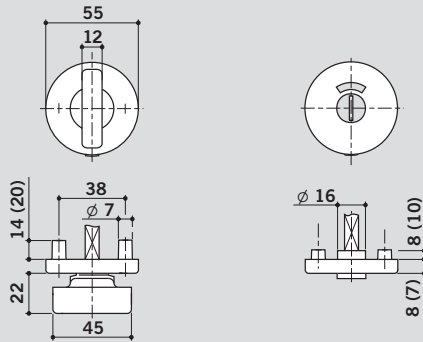

7051 K

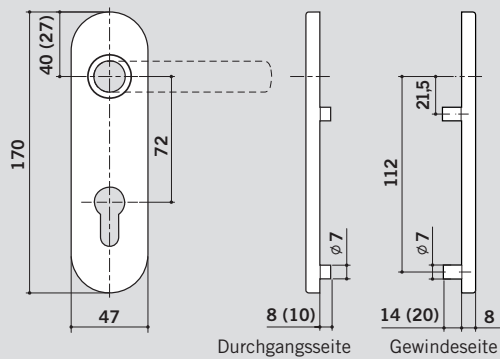

7051 K WC

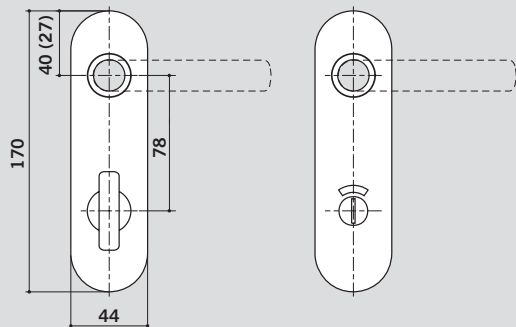

( ) = Mae Alu

Vermaung ovale Rosetten

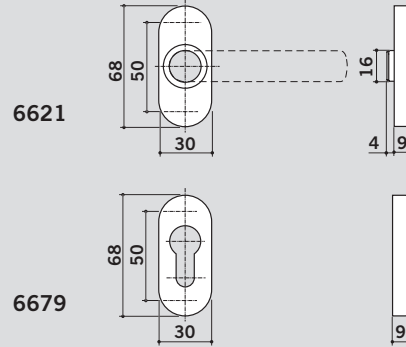

( ) = Mae Alu

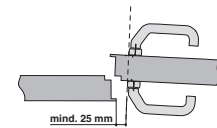

**Bitte beachten:**

Zwischen Trdrcker und Gegenschliekante ist ein Mindestabstand von 25 mm lichter Weite einzuhalten.

**Fr Vollblattrren:**

Lieferung nur als komplette Garnitur inkl. Befestigungsmaterial.

**Fr Profiltrren:**

Lieferung als Halbgarnitur mit losem Stift, inkl. Befestigungsmaterial.

Abweichende Lochungen und Lochentfernungen auf Anfrage.

## Richtungsangaben für Wechselgarnituren

**Wechselgarnitur rechts**  
 Innen:  
 Türdrücker rechtszeigend  
 Außen:  
 Knopf linkszeigend

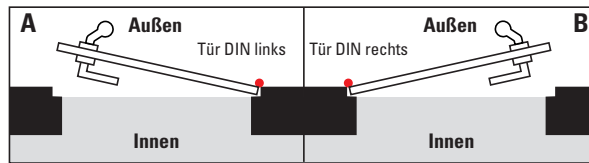

**Wechselgarnitur links**  
 Innen:  
 Türdrücker linkszeigend  
 Außen:  
 Knopf rechtszeigend

**Wechselgarnitur rechts**  
 Innen:  
 Türdrücker rechtszeigend  
 Außen:  
 Knopf linkszeigend

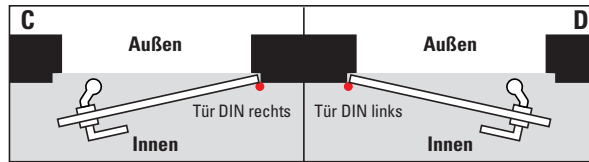

**Wechselgarnitur links**  
 Innen:  
 Türdrücker linkszeigend  
 Außen:  
 Knopf rechtszeigend

## Klassifizierungsschlüssel nach EN 1906

	3	7	-	0	1	4	0	A	
<b>Benutzungskategorie</b> Klasse 1 bis 4 <b>Klasse 3</b> Häufige Benutzung durch Publikum oder andere Personen mit geringer Motivation zur Sorgfalt und bei denen ein hohes Risiko falscher Anwendung besteht, z. B. Türen in Bürogebäuden mit Publikumsverkehr.									
<b>Dauerfunktionstüchtigkeit</b> 6 = 100.000 Zyklen 7 = 200.000 Zyklen									
<b>Türmasse</b> Keine Klassifizierung									
<b>Feuerbeständigkeit</b> 0 = nein 1 = ja									
<b>Sicherheit</b> 0 = für normale Zwecke 1 = Sicherheitsanforderungen									
									<b>Ausführungsart</b> A = mit Federunterstützung B = mit Federvorspannung U = ohne Federvorspannung
									<b>Einbruchsicherheit</b> 0 = keine
									<b>Korrosionsbeständigkeit</b> 0 = keine 1 = geringe 2 = mäßige 3 = hohe 4 = extrem hohe

Pure 8100

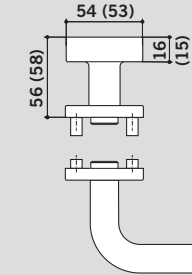
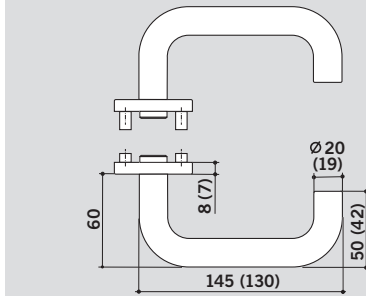

( ) = Maße Alu

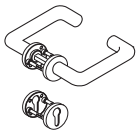

Pure 8100/  
6501/6612

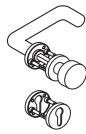

Pure 8100/  
6501/3020/6612

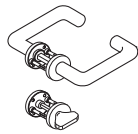

Pure 8100/  
6501/7122

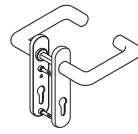

Pure 8100/  
7051 K

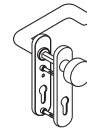

Pure 8100/  
7051 K/3020

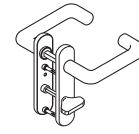

Pure 8100/  
7051 K WC

Pure 8906

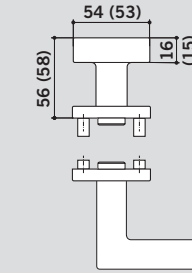
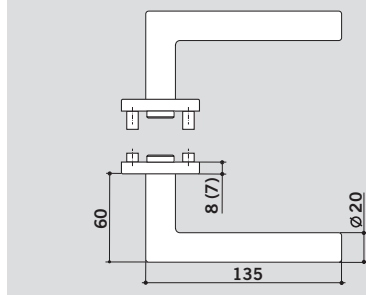
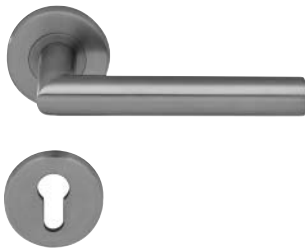

( ) = Maße Alu

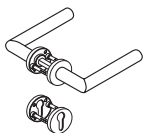

Pure 8906/  
6501/6612

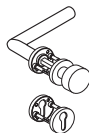

Pure 8906/  
6501/3020/6612

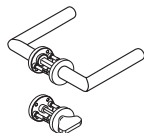

Pure 8906/  
6501/7122

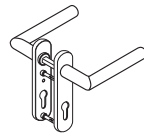

Pure 8906/  
7051 K

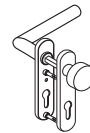

Pure 8906/  
7051 K/3020

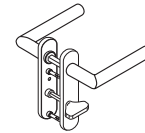

Pure 8906/  
7051 K WC

Pure 8998

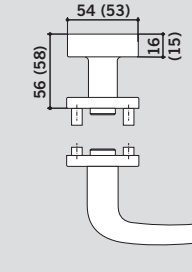
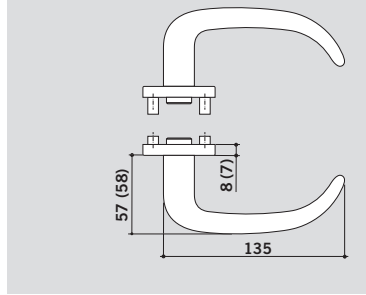

( ) = Maße Alu



Pure 8998/  
6501/6612

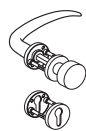

Pure 8998/  
6501/3020/6612

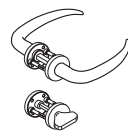

Pure 8998/  
6501/7122

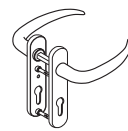

Pure 8998/  
7051 K

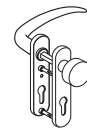

Pure 8998/  
7051 K/3020



Pure 8998/  
7051 K WC

Pure 8100

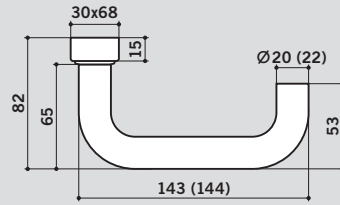
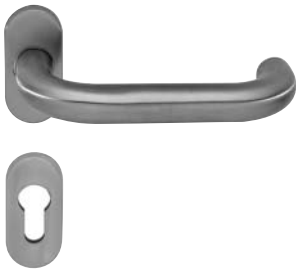

Pure 8100/6621/6679 PZ

( ) = Maße Alu

Pure 8100 V

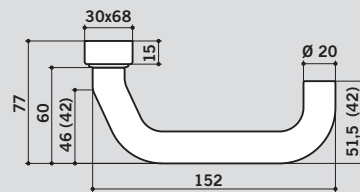
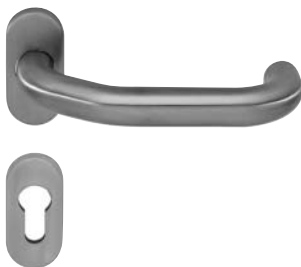

Pure 8100V/6621/6679 PZ

( ) = Maße Alu

Pure 8906

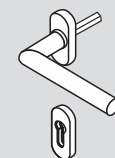
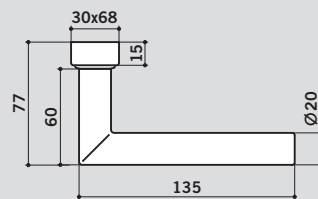
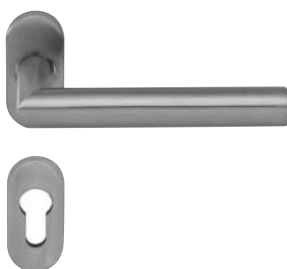

Pure 8906/6621/6679 PZ

( ) = Maße Alu

Pure 3548 V feststehender Knopf

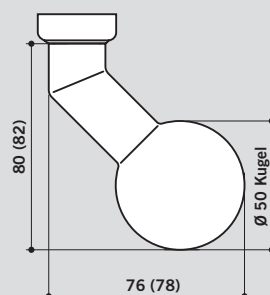

Pure 3548 V/6679 PZ

( ) = Maße Alu



**Türtechnik**



**Automatic**



**Glasbeschlagtechnik**



**Sicherungstechnik/Zeit- und Zutrittskontrolle (STA)**



**Raumtrennsysteme**

**Division Türtechnik weltweit**

**Central Europe**

DORMA GmbH + Co. KG  
DORMA Platz 1  
D-58256 Ennepetal  
Tel. +49 2333 793-0  
Fax +49 2333 793-495

**Australasia**

DORMA Door Controls Pty. Ltd.  
46-52, Abbott Road  
Hallam/Victoria 3803  
Australia  
Tel. +61 3979 63555  
Fax +61 3979 63955

**China/Hong Kong**

DORMA Door Controls  
(Suzhou) Co. Ltd.  
No. 9, Hong Feng Road  
Suzhou Singapore Industrial Park  
Suzhou, 215021  
P.R. of China  
Tel. +86 512 67612481  
Fax +86 512 67614582

**Emerging Markets**

DORMA Door Controls Pte. Ltd.  
Room 701, Technology Plaza  
651 King's Road  
North Point  
Hong Kong  
Tel. +852 25034632  
Fax +852 28875370

**Far East**

DORMA Far East Pte. Ltd.  
No. 31 Gul Lane  
Singapore 629425  
Tel. +65 6268 7633  
Fax +65 6265 7995

**France**

DORMA France S.A.S.  
Europarc  
42, rue Eugène Dupuis  
F-94046 Créteil  
Tel. +33 1 41942400  
Fax +33 1 41942401

**Germany**

DORMA Beslagtechnik GmbH  
Donnenberger Str. 2  
D-42553 Velbert  
Tel. +49 2053 495-0  
Fax +49 2053 495-100

**Gulf**

DORMA Gulf Door Controls FZE  
Jebel Ali Free Zone South  
Plot No. S 20135  
Road No. SW 301 G  
P.O. Box 17268  
Dubai – United Arab Emirates  
Tel. +971 4 8020400  
Fax +971 4 8869100/8869101

**North America**

DORMA Architectural Hardware  
DORMA Drive, Drawer AC  
Reamstown, PA 17567-0411  
Tel. +1 800 5238483  
Fax +1 800 2749724

**South America**

DORMA Sistemas de Controles  
para Portas Ltda.  
Av. Piracema, 1400  
Centro Empresarial Tambore  
CEP 06400-933 Barueri/  
São Paulo, Brasil  
Tel. +55 11 46899280  
Fax +55 11 46899215

**South-East Europe**

DORMA AUSTRIA GmbH  
Pebering Strass 22  
A-5301 Eugendorf  
Tel. +43 6225 284880  
Fax +43 6225 28491

**South Europe**

DORMA Italiana S.r.l.  
Via. Canova 44/46  
I-20035 Lissone (MI)  
Tel. +39 039 244031  
Fax +39 039 24403310

**UK/Ireland**

DORMA Iberica, S.A.  
Camino San Martin de la Vega, 4  
E-28500 Arganda del Rey  
(Madrid)  
Tel. +34 91 8757850  
Fax +34 91 8757881

**UK/Ireland**

DORMA UK Ltd.  
Wilbury Way  
Hitchin  
GB-Hertfordshire SG4 0AB  
Great Britain  
Tel. +44 1462 477600  
Fax +44 1462 477601